



SAMOPODLEWANIE

PODSTAWA DONICZKI MATERIAŁOWEJ

AC INFINITY

WITAMY

Dziękujemy za wybór AC Infinity. Jesteśmy zaangażowani w jakość produktów i przyjazną obsługę klienta. Jeśli masz pytania lub sugestie, prosimy o [kontakt](#) nami. Odwiedź www.acinfinity.com i kliknij kontakt, aby uzyskać nasze dane kontaktowe.

E-MAIL

support@acinfinity.com

STRONA WWW

www.acinfinity.com

LOKALIZACJA

Los Angeles, CA

KOD INSTRUKCJI SPA2404X1

PRODUKT

Samopodlewająca podstawa do materiałowej doniczki

Podstawa samopodlewająca do doniczki tekstylnej, XL

MODEL

AC-SPA5-4

AC-SPA9-4

UPC-A

819137022706

819137024182

SPIS TREŚCI

Spis treści instrukcji.....	Strona 5
Ostrzeżenie dotyczące produktu.....	Strona 6
Główne cechy.....	Strona 7
Zawartość opakowania.....	Strona 8
Montaż.....	Strona 9
Konserwacja.....	Strona 10
Samopodlewanie.....	Strona 11
Inne produkty AC Infinity.....	Strona 14
Gwarancja.....	Strona 15

OSTRZEŻENIE DOTYCZĄCE PRODUKTU



ABY ZMNIJSZYĆ RYZYKO POŻARU LUB OBRAŻEŃ, NALEŻY PRZESTRZEGAĆ PONIŻSZYCH ZASAD:

1. NIE stawaj na produkcie.
2. Wykonuj regularną konserwację, aby zapobiec osadzeniu się minerałów lub potencjalnej inwazji szkodników.
- 3.

ZACHOWAJ OSTROŻNOŚĆ podczas stapiania postrzępionych knotów. Nieprawidłowe użycie zapalniczek i innych źródeł ognia może spowodować poważne oparzenia, obrażenia lub śmierć.

GŁÓWNE CECHY

STABILNA KONSTRUKCJA

Podniesiona płyta unosi materiałową doniczkę, aby zapobiec gromadzeniu się osadów i odprowadzać nadmiar wody do misy poniżej.

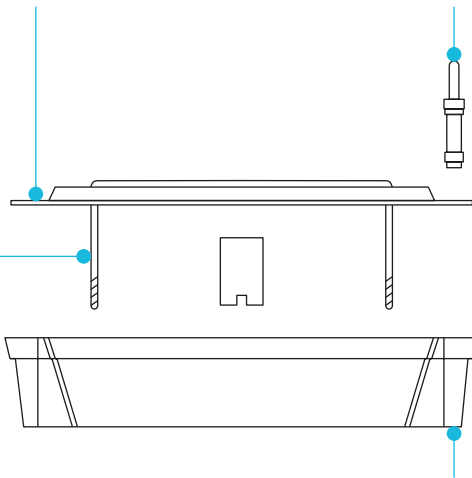

STALĘ DOSTARCZANIE

W pełni regulowane knoty automatycznie dostarczają wodę i składniki odżywcze z tacki ociekowej do korzeni rośliny.

AKTYWNY MONITORING

Dołączony miernik zbiornika wyświetla aktualny poziom nawodnienia, aby uniknąć przelania lub niedolania.

WYTRZYMAŁY ZBIORNIK

Wytrzymała podstawa i centralna kolumna podporowa utrzymują doniczkę materiałową o wadze do 45 kilogramów.

ZAWARTOŚĆ PRODUKTU

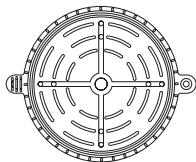

PODSTAWKA ODPŁYWOWA
(x4)

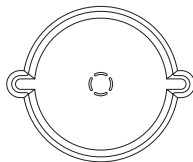

ZBIORNIK NA WODĘ
(x4)



KOLUMNĄ PODPOROWĄ
(x4)



KNOT
(x1)



MIERNIK WODY
(x4)

Samopodlewająca podstawa do materiałowej doniczki(AC-SPA5-4) pokazano

MONTAŻ

KROK 1

Umieść kolumnę podporową w środku zbiornika na wodę.

Upewnij się, że nóżki kolumny podporowej pasują do centralnych wgłębień zbiornika na wodę.

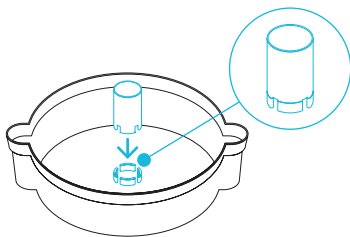

KROK 2

Umieść wskaźnik poziomu wody w wyznaczonym otworze, a następnie umieść płytkę spustową na zbiorniku.

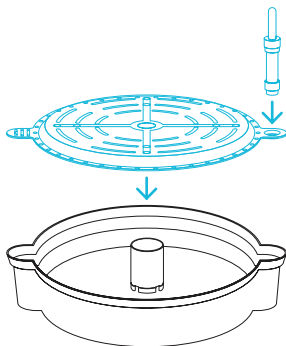

KONSERWACJA

ZARZĄDZANIE ODPŁYWEM

Otwory drenażowe odprowadzają nadmiar wody z dna i boków materiałowej doniczki, utrzymując czyste miejsce pracy i zapobiegając zastojom wody.

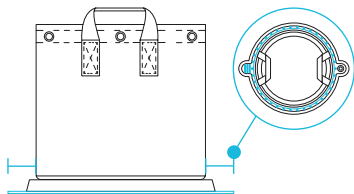

ZARZĄDZANIE ODPŁYWEM

Odprowadź nadmiar wody, gdy miernik wskazuje pełną misę. Wylej wodę przez dzióbek znajdujący się po przeciwnej stronie miernika.

Ten krok jest konieczny tylko wtedy, gdy nie korzystasz z funkcji samopodlewania.

Zaleca się czyszczenie misy co dwa tygodnie, aby zapobiec gromadzeniu się minerałów i zagnieżdżaniu się szkodników.

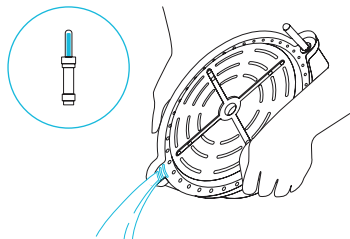

SAMOPODLEWANIE

WYMAGANIA DOTYCZĄCE ROŚLIN

Korzenie rośliny muszą sięgać przez dno doniczki tekstylnej, aby system samopodlewania działał prawidłowo.

Możesz to potwierdzić, sprawdzając czy liście Twojej rośliny znajdują się na poziomie krawędzi materiałowej doniczki lub czy suche korzenie przebiły się przez dno.

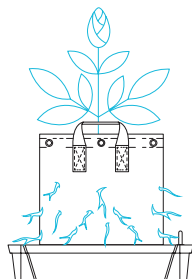

NAPEŁNIANIE ZBIORNIKA

Napełnij zbiornik wodą i preferowanymi nawozami rozpuszczalnymi w wodzie.

Podczas podlewania podnieś doniczkę tekstylną z podstawy i wlej wodę bezpośrednio do zbiornika. Pozostawienie doniczki tekstylnej na zbiorniku przez cały okres uprawy może spowodować splatanie się korzeni z knotami, co utrudni dostarczanie wody.

Uzupełniaj zbiornik, gdy wskaźnik poziomu wody pokazuje pusty. Zaleca się czyszczenie i napełnianie zbiornika co dwa tygodnie, aby zapobiec niepożądanym osadom i dodatkowo chronić przed splataniem się korzeni z knotami.

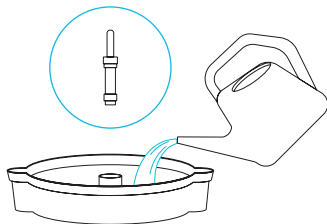

SAMOPODLEWANIE

KORZYSTANIE Z KNOTÓW

Przeciągnij knoty przez otwory w płycie drenażowej. Zapoznaj się z poniższą tabelą. Upewnij się, że końce knotów sięgają dna miski.

Możesz zmniejszyć ilość dostarczanej wody, używając tylko jednego knota. Możesz również zwiększyć ilość dostarczanej wody, używając większej liczby knotów i przeprowadzając je ukośnie.

Aby zapobiec strzępieniu się knotów, możesz przypalić ich końce w celu stopienia włókien.

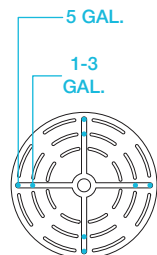
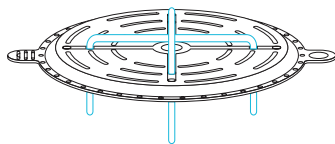

Model AC-SPA5-4

ROZMIAR MATERIAŁOWEJ DONICZKI	DŁUGOŚĆ KNOTA	LICZBA KNOTÓW
1-3 GAL.	0,38 M	2
5 GAL.	1,5 FT	2
26 L	0,53 M	2
10 GAL.	0,61 M	2

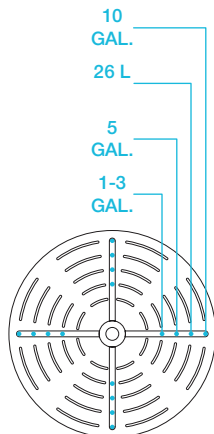

Model AC-SPA9-4

ZACHOWAJ OSTROŻNOŚĆ podczas przypalania końcówek knotów, ponieważ niewłaściwe użycie zapalniczek i innych źródeł ciepła może spowodować poważne obrażenia.

SAMOPODLEWANIE

USTAWIANIE DONICZKI MATERIAŁOWEJ

Ustaw doniczkę materiałową na podstawie odpływowej. Unosź doniczkę materiałową podczas dokonywania regulacji. Skręcanie i obracanie doniczki materiałowej, gdy spoczywa na podstawie, spowoduje odciągnięcie knotów od wody i zakłócenie funkcji samopodlewania.

Knoty będą dostarczać stały strumień wody i rozpuszczalnego nawozu do dolnej jednej trzeciej doniczki tekstylnej, tworząc małą strefę buforową dla cyrkulacji powietrza.

Zaleca się stosowanie mieszanek do doniczek zawierających torf i/lub włókno kokosowe, aby zapewnić najlepsze dostarczanie wody do korzeni rośliny.

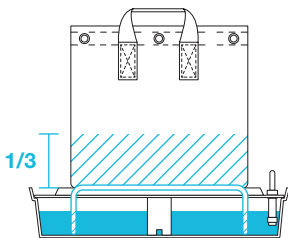

Wymień knoty, które zaczynają się strzępić, zmieniać kolor lub przestają dostarczać wodę.

PRODUKTY AC INFINITY

Namioty uprawowe Advance

Seria CLOUDLAB to linia namiotów uprawowych zaprojektowanych w celu stworzenia idealnych warunków wzrostu i ułatwienia całorocznej uprawy roślin w pomieszczeniach. Wyposażona w grubą tkaninę oxford 2000D z wewnętrzną wykładziną z mylaru o wzorze diamentowym, która maksymalizuje intensywność oświetlenia uprawowego, oraz wzmocnioną ramę o nośności do 68 kg. Zawiera płytke montażową do instalacji kontrolera AC Infinity.

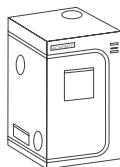

Doniczki tekstylne

Zestaw ogrodniczych worków uprawowych zaprojektowanych w celu tworzenia szerszych sieci korzeniowych i poprawy wzrostu roślin poprzez przycinanie powietrzne korzeni przy jednoczesnym odprowadzaniu nadmiaru wody. Wyposażone w wiodącą w branży grubą włókninę 500G z metalowymi pierścieniami umożliwiającymi podwieszanie lub przeprowadzanie drucików do treningu roślin o niskim stresie.

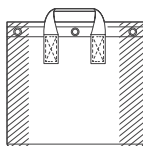

Siatki kratowe

Nierozdarta siatka do namiotów uprawowych zaprojektowana w celu poprawy boczego wzrostu roślin i zapewnienia wsparcia nośnego, zdolnego do utrzymania cięższej roślinności. Ta wytrzymała siatka kratowa, wykorzystująca uniwersalne stalowe haki, jest wykonana tak, aby bezpiecznie mocować się do ram namiotów uprawowych i wytrzymywać intensywne rozciąganie.

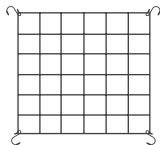

Odkryj najnowsze innowacje w kontroli środowiska na acinfinity.com

GWARANCJA

Ten program gwarancyjny jest naszym zobowiązaniem wobec Ciebie – produkt sprzedawany przez AC Infinity będzie wolny od wad produkcyjnych przez okres dwóch lat od daty zakupu. Jeśli zostanie stwierdzona wada materiałowa lub wykonawcza produktu, podejmiemy odpowiednie działania określone w niniejszej gwarancji w celu rozwiązania wszelkich problemów.

Program gwarancyjny obejmuje każde zamówienie, zakup, odbiór lub użytkowanie produktów sprzedawanych przez AC Infinity lub naszych autoryzowanych dystrybutorów. Program obejmuje produkty, które stały się wadliwe, uległy awarii lub wyraźnie stały się niezdatne do użytku. Program gwarancyjny wchodzi w życie w dniu zakupu. Program wygasa dwa lata od daty zakupu. Jeśli Twój produkt stanie się wadliwy w tym okresie, AC Infinity wymieni go na nowy lub zwróci pełną kwotę zakupu.

Program gwarancyjny nie obejmuje nadużyć ani niewłaściwego użytkowania. Obejmuje to uszkodzenia fizyczne, zanurzenie produktu w wodzie, nieprawidłową instalację, taką jak niewłaściwe napięcie zasilania, oraz użytkowanie niezgodne z przeznaczeniem. AC Infinity nie ponosi odpowiedzialności za straty wynikowe ani szkody uboczne jakiegokolwiek rodzaju spowodowane przez produkt. Gwarancja nie obejmuje uszkodzeń wynikających z normalnego zużycia, takich jak zarysowania i wgniecenia.

Skontaktuj się z naszym działem dealerów pod adresem dealers@acinfinity.com lub (626) 838-4656 aby uzyskać więcej informacji o naszym programie dla dealerów i dystrybutorów. Skontaktuj się z naszym działem obsługi klienta pod adresem support@acinfinity.com lub (626) 923-6399 w celu uzyskania pomocy dotyczącej produktu i gwarancji. Nasze godziny pracy to od poniedziałku do piątku, od 9:00 do 17:00 czasu PST.



Jeśli masz jakiegokolwiek problemy z tym produktem, skontaktuj się z nami, a chętnie rozwiążemy Twój problem lub zwrócimy pełną kwotę!

COPYRIGHT © 2024 AC INFINITY INC. WSZELKIE PRAWA ZASTRZEŻONE

Żadna część materiałów, w tym grafiki i logotypy zawarte w tej broszurze, nie może być kopiowana, powielana, reprodukowana, tłumaczona ani przetwarzana na nośniki elektroniczne lub formę odczytywalną maszynowo, w całości lub w części, bez wyraźnej zgody AC Infinity Inc.

www.acinfinity.com